

Ausmalbild Lokomotive

Achte auf deine Stifthaltung und male nicht über die Linien.

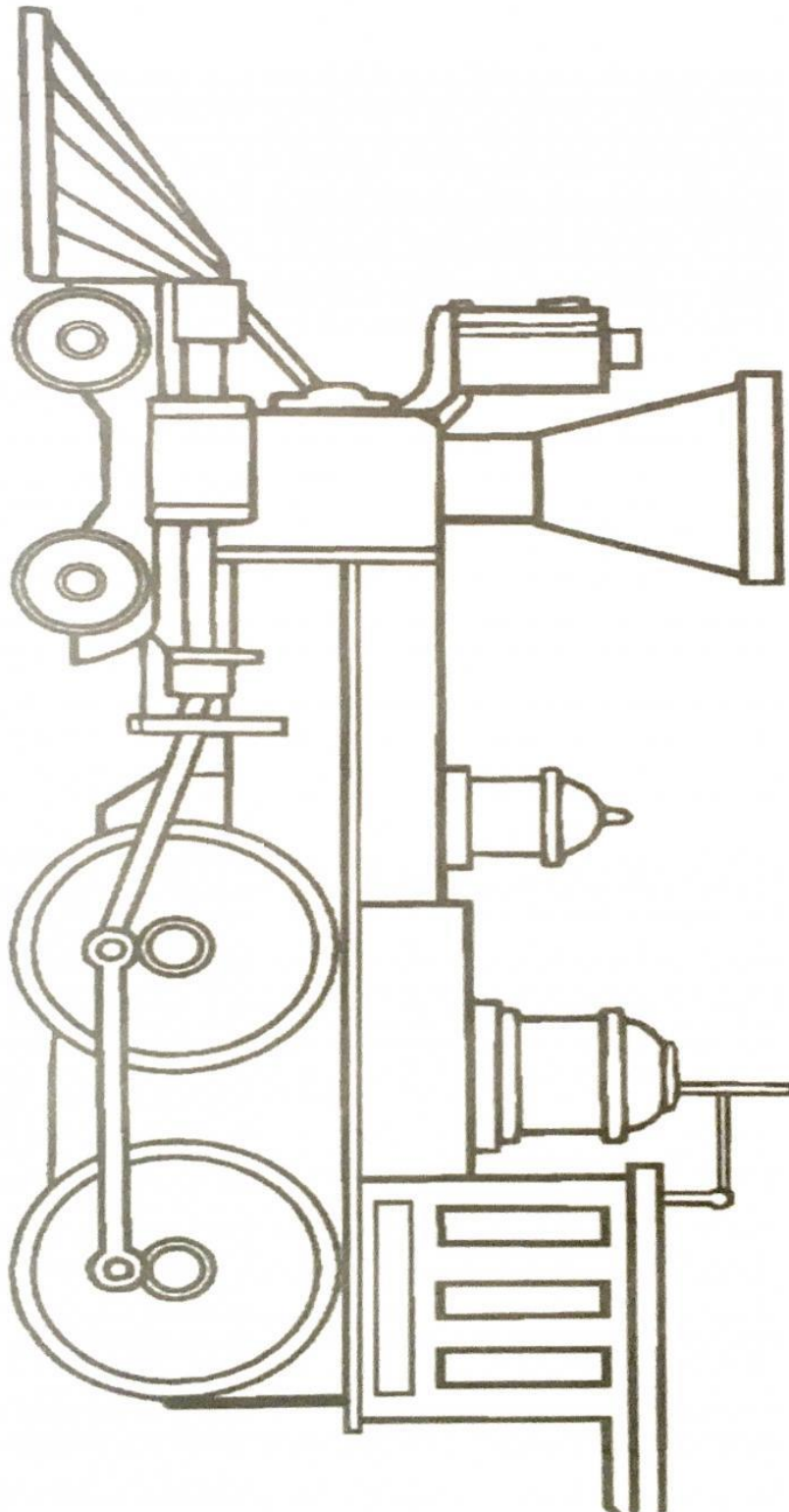

Blüten

Male jede angefangene Blüte so weiter, wie sie begonnen wurde. Für die drei unteren Blüten kannst du die Form selbst bestimmen. Später kannst du die Blüten ausmalen.

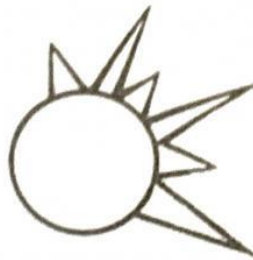
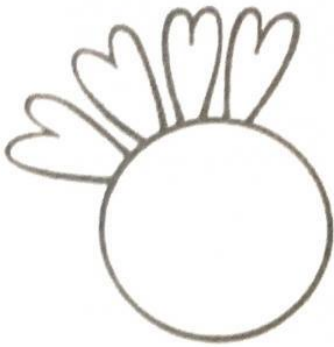

Ausmalbild Schmetterling

Es ist hilfreich, wenn du dir in der Natur, bei einem Spaziergang oder in einem passenden Buch einen Schmetterling anschaust.

Male das Bild aus und achte auf deine Stifthaltung.

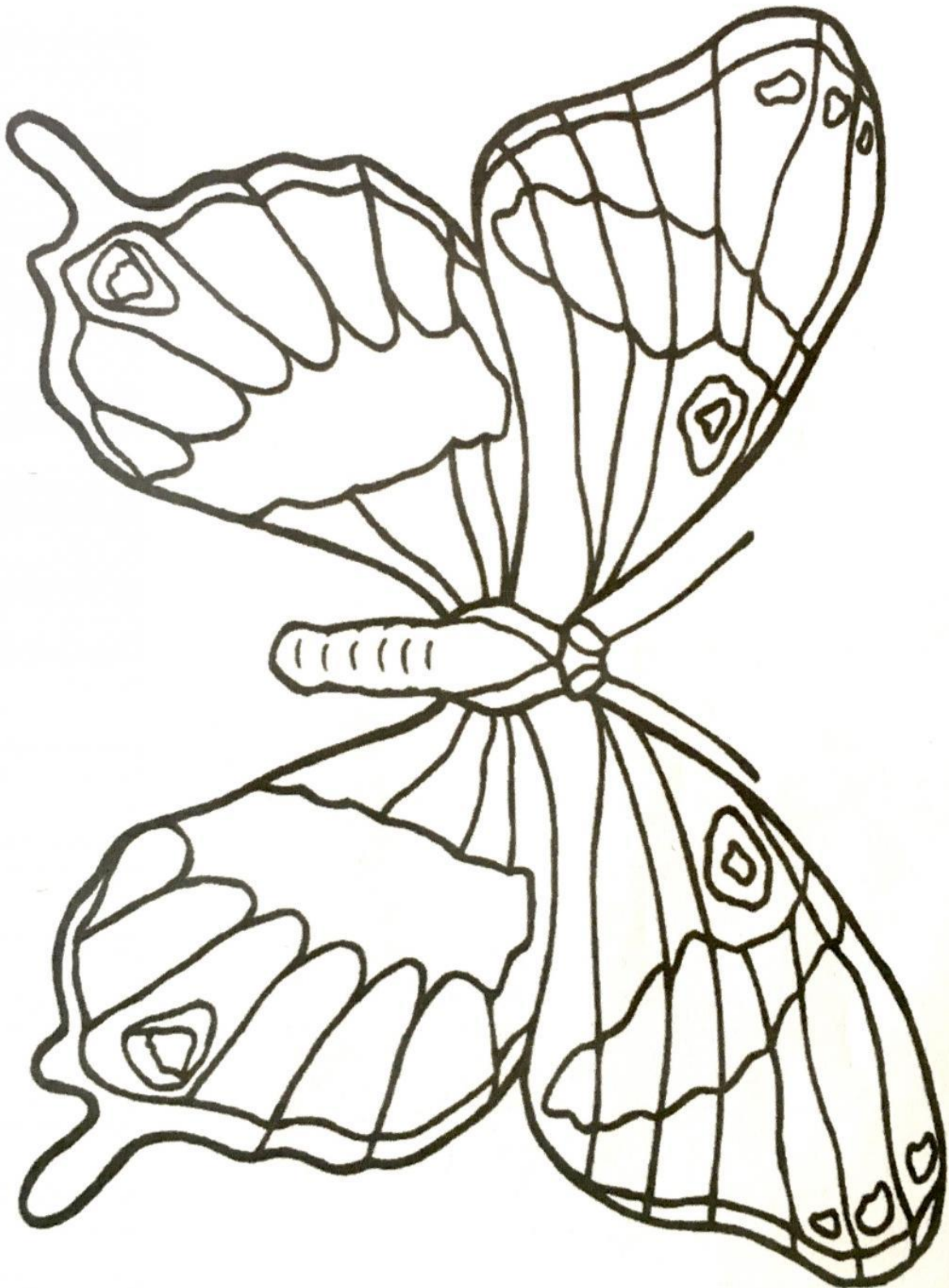

Collage: Katze

Schneide die Katze aus, nimm ein großes Blatt und gestalte eine Wiese auf der die Katze eine Maus fängt.

Du kannst mit verschiedenen Techniken arbeiten. (z.B. reißen, knüllen, stempeln, Wasserfarbe usw.) Vielleicht fällt dir noch mehr ein.

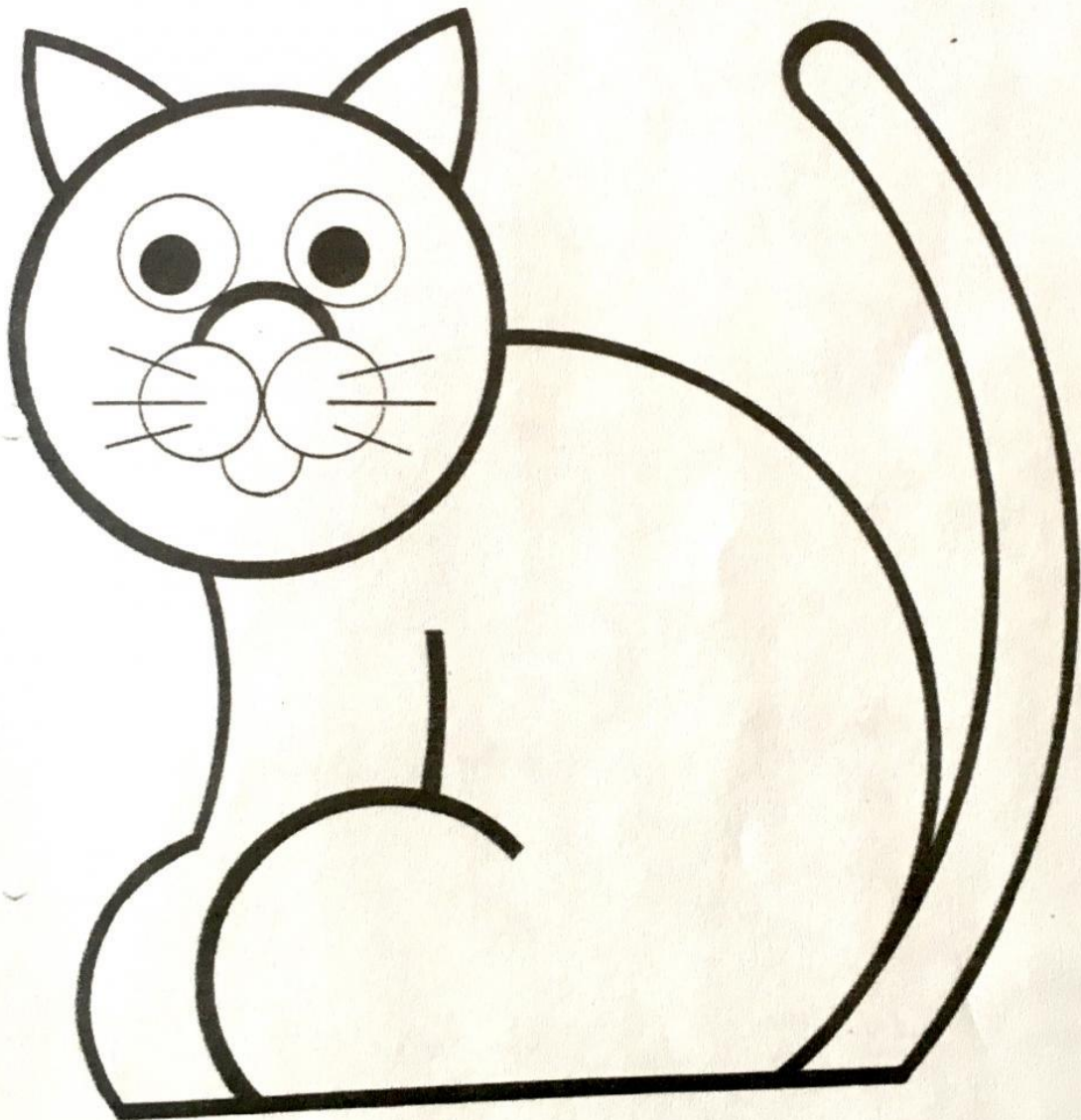

Fangbecherspiel

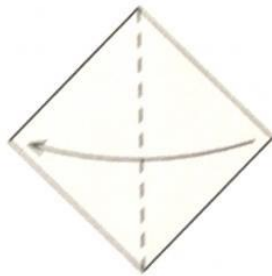

1. Mit einem Quadrat anfangen. Die untere Ecke auf die obere Ecke falten.



2. Die linke Kante der vorderen Lage zur unteren Kante falten und wieder entfalteten.



3. Die untere linke Ecke auf das Ende des Bruchs falten.



4. Jetzt die untere rechte Ecke auf die linke Ecke falten. Die folgende Abbildung ist vergrößert dargestellt.

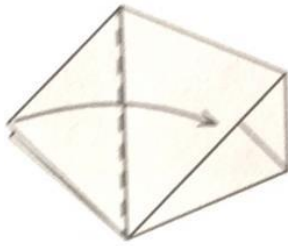

5. Das vordere Dreieck nach unten falten.

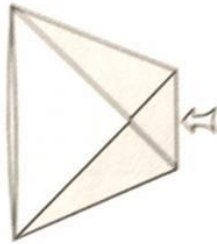

6. Das Dreieck nach hinten falten.



7. Jetzt nur noch unten eine Kuhle eindrücken und dabei oben den Becher leicht öffnen.

8. Der Becher ist fertig zum Befüllen.

Nun unten in den Becher mittig ein kleines Loch schneiden. Dort ein Band durchstecken und von innen zwei feste Knoten machen. Am unteren Ende die Holzkugel festknoten.

Je länger das Band, umso schwieriger ist das Fangspiel. Für jüngere Kinder mache das Band etwas kürzer, so ca. 30-40 cm lang. Für ältere Kinder kann man gut 50 cm Länge nehmen.

Knete selber machen

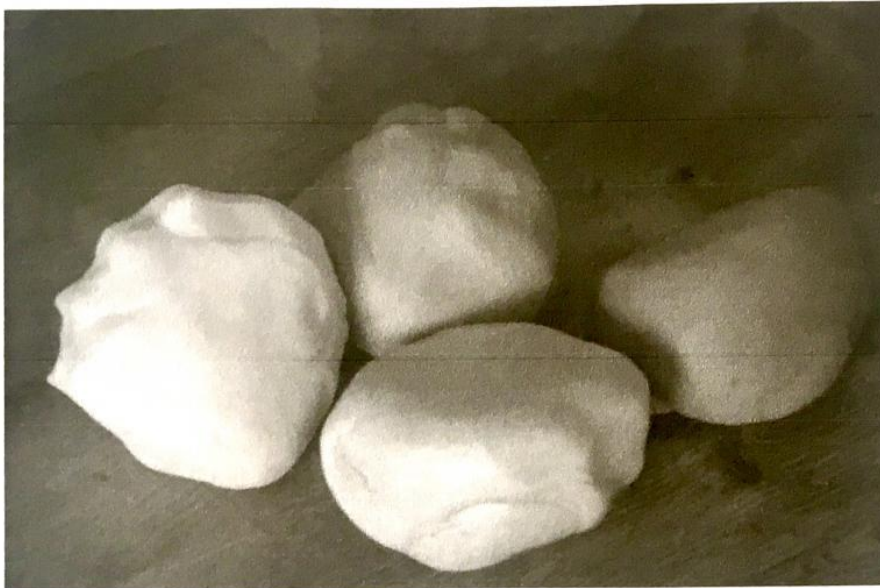

Bei der Herstellung der Knete brauchst du die Unterstützung eines Erwachsenen.

Zutaten:

- 400g Mehl
- 200g Salz
- 2 EL Zitronensäure oder 2 TL Weinsteinsäure (In der Apotheke erhältlich)
- 500ml kochendes Wasser
- 3 EL Speiseöl
- Lebensmittelfarbe (Tube)

Außerdem: Eine große Schüssel und einen Handmixer

Bei dem Zusammenmischen der Zutaten brauchst du keine bestimmte Reihenfolge einhalten. Wichtig ist nur, dass du kochendes Wasser nimmst.

Gib alle Zutaten nach und nach in eine große Schüssel und mixt das Ganze mit einem Handrührgerät gut durch. Anschließend knete die Masse mit den Händen zu einem geschmeidigen Teig (so wie bei Plätzchenteig).

Wenn die Knetmasse fertig ist, kannst du mit dem Färben beginnen.

Dafür musst du die verschiedenen Farben ordentlich einkneten.

Und dann ist die Knete schon fertig und es kann sofort kunterbunt drauf los geknetet werden!

Haltbarkeit: Wenn man die Knete gut und luftdicht verpackt, hält sie etwa ein halbes Jahr.

Tipp:

Die gekneteten Figuren lassen sich auf Wunsch auch dauerhaft haltbar machen. Dafür sollten sie circa eine Woche auf der Heizung trocknen und anschließend – je nach Dicke – 30 bis 60 Minuten bei 150°C im Backofen gebacken werden.